

just in time

45° / 90° / Французский рез



FIORENZA
SPECIAL MACHINES & AUTOMATION



ТЕКНОКОМ-ЮГ



 ваш
партнер
made
in italy



FIorenza

since 1968

SPECIAL MACHINES & AUTOMATION



Компания «Фиоренца» производит оборудование для мебельщиков всего мира начиная с 1968 года. Благодаря стремительному развитию мебельной промышленности на Северо-Востоке Италии, компания приобрела огромный опыт, пронеся его через годы. Сегодня компания «Фиоренца» производит широкую гамму высокоточных, специализированных и эксклюзивных станков – это станки для рамочных фасадов и дверей, сборочные ваймы для сложных конструкций, ящиков, станки для ящичной группы, автоматические склады, логистические решения, специальные станки на заказ под нужды клиентов и многое прочее.

Каждый станок индивидуален – он может быть спроектирован не в установленных рамках, а под задачу каждого конкретного клиента.

Инженерно-технологический отдел, который состоит не только из инженеров-проектировщиков, но также из действующих техников-монтажников, постоянно внедряет новые технологические решения, которые основываются на актуальных потребностях пользователей.

Благодаря эффективному сотрудничеству инженерно-технологического отдела, сервисной службы и непосредственно производству, компания «Фиоренца» в состоянии быстро и эффективно среагировать на растущие запросы международных рынков.

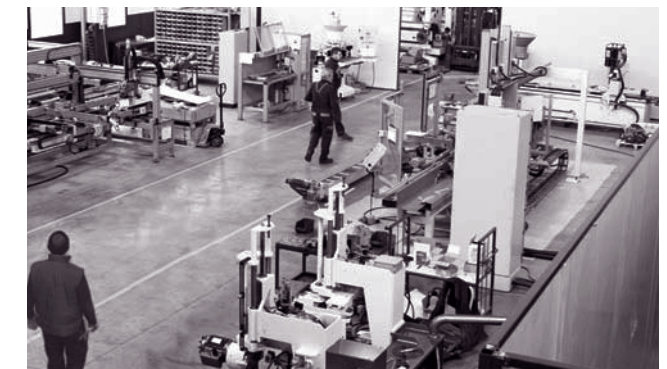

LAVORAZIONI / PROCESSING

45°



Фасад под 45° был рожден, как фасад, который возобновляет классические тенденции в мебели. Необходимо было достигнуть идеальной точности в резе под 45° и сверлении для наилучшего соединения стоевых и поперечин. Станки от «Фиоренца» были созданы, чтобы пронести такое качество через годы

90°



Рамочные фасады с соединением под 90° явили собой новое поколение мебели. Это – фасады в стиле «модерн». Тем не менее, они должны удовлетворять жёстким требованиям современного клиента. Наши станки гарантируют такое качество.

Французский рез



Разумная альтернатива двум предыдущим решениям. При узком профиле – классический фасад. При широком – модерн. В результате – идеальное соединение стоевых и поперечин на специальных станках от фирмы «Фиоренца».



ПРИМЕЧАНИЕ. Наши станки позволяют работать, как по массивной древесине, так и по МДФ и ДСП.

TFR45J+TFR45S

Радиальный пильный центр для профилей

Технические характеристики

Габаритные размеры:		Электрические данные:		Эксплуатационные данные:	
Длина	5200 мм	Напряжение	380 В	Толщина заготовки	12 ÷ 40 мм
Ширина	2500 мм	Общая мощность	12 кВт	Макс. ширина заготовки	120 мм
Высота	1800 мм	Общий ток	20 А	Ø пильного диска	350 мм
Вес	4500 кг	Частота	50 Гц	Ø подрезного диска	120 мм

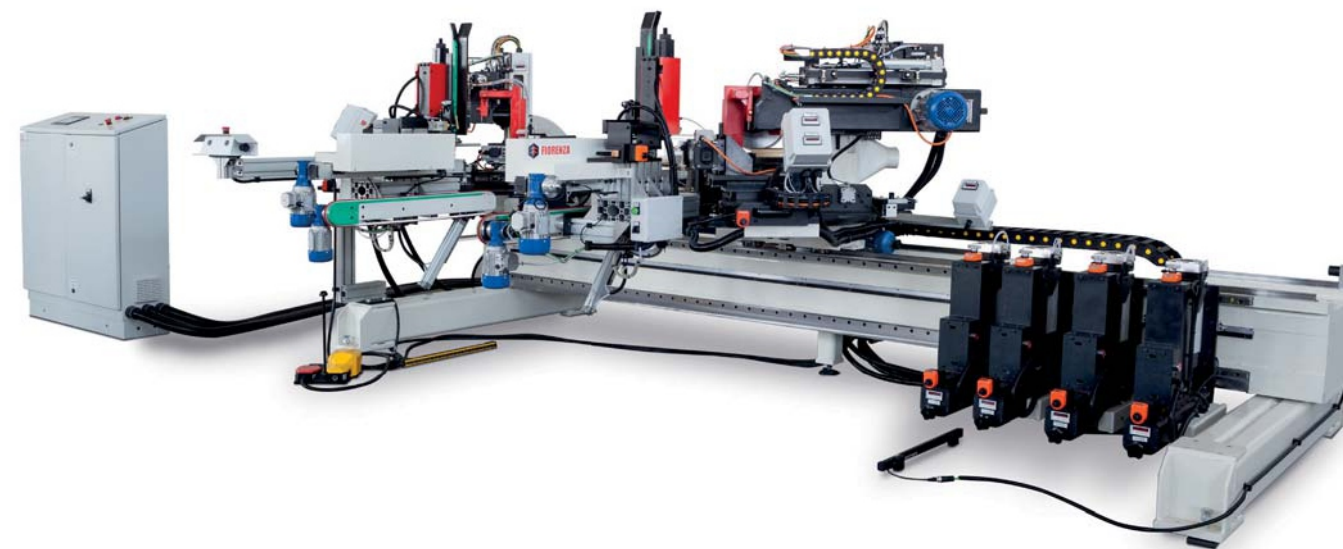

Рабочие группы:

- Пильная группа под 45° или под 45° и под 90° с подрезным пильным диском;

Опции:

- Сверлильная группа;
- Загрузочный магазин

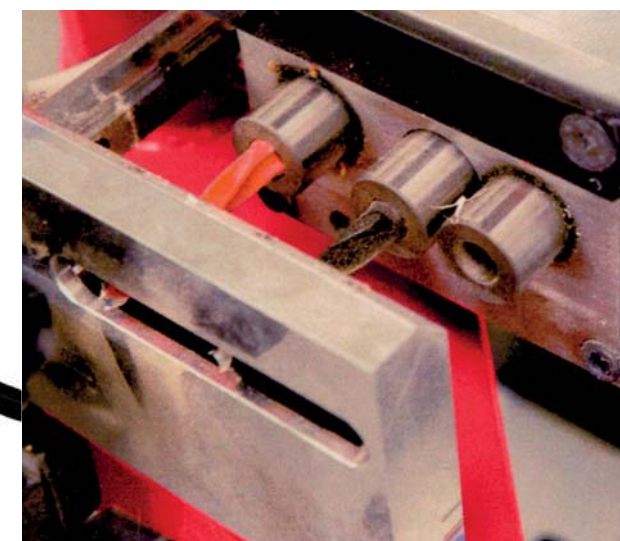
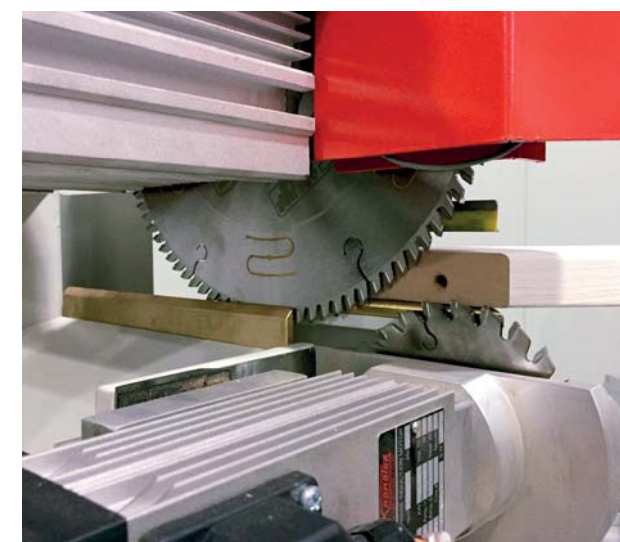

SFR 4/4 CN

Роторная вайма

Технические характеристики

Габаритные размеры:		Электрические данные:		Эксплуатационные данные:	
Длина	6000 мм	Напряжение	400 В	Макс. длина фасада	2500 мм
Ширина	2500 мм	Общая мощность	5,5 кВт	Мин. длина фасада	150 мм
Высота	2500 мм	Общий ток	12 А	Макс. ширина фасада	750 мм
Вес	5200 кг	Частота	50 Гц	Мин. ширина фасада	160 мм
				Давление сжатого воздуха (рекомендуемо)	6 бар

Модель:		Сборочных полей на вайме:	Производительность:	Кол-во операторов:
SFR4/4	Rapido	4	60 фасадов/час	1
SFR4/4	Cnc	4	60 фасадов/час	1
SFR8/4	Rapido	8	120 фасадов/час	1

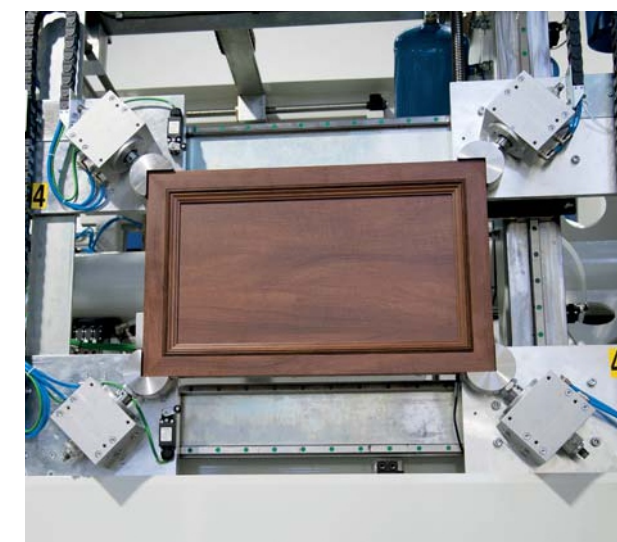

TRON

Радиальный пакетный торцовочный станок с ЧПУ

Технические характеристики

Габаритные размеры:		Электрические данные:		Эксплуатационные данные:	
Длина	5400 мм	Напряжение	380 V	Толщина заготовки	12 ÷ 80 мм
Ширина	2400 мм	Общая мощность	5 kW	Макс. ширина заготовки	150 мм
Высота	1800 мм	Общий ток	10 A	Ø пильного диска	350 мм
Вес	2600 кг	Частота	50 Hz	Ø подрезного диска	120 мм



Рабочие узлы:

- Пильная группа под 90° с подрезным пильным диском
- Автоматический податчик в зону раскроя

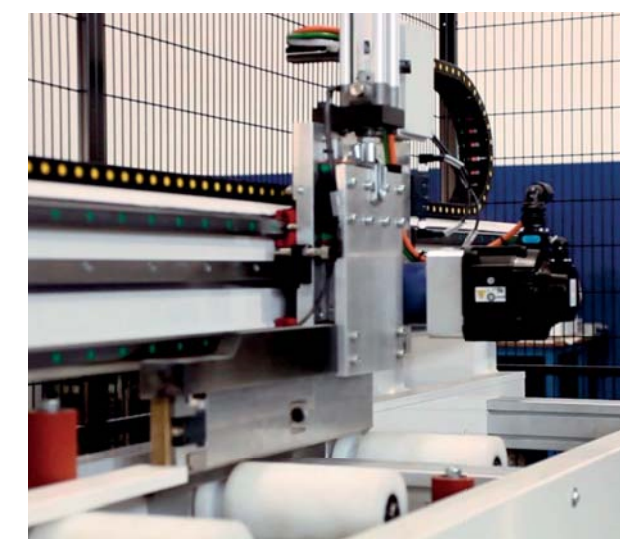

BORD-2

Две рабочих зоны

Станок с ЧПУ для производства вертикальных элементов рамочных конструкций

Технические характеристики /

Размеры заготовки:		Рабочие группы:
Минимальная длина	100 мм	Кромкооблицовочная группа, включая гильотину и группу прижимных вальцов
Ширина	30 ÷ 200 мм	Одна или две станции обработки
Высота	10 ÷ 50 мм	Кромкообрезная группа для снятия свесов кромки
Производительность	4/5 шт/мин	

Кромкообрезная группа

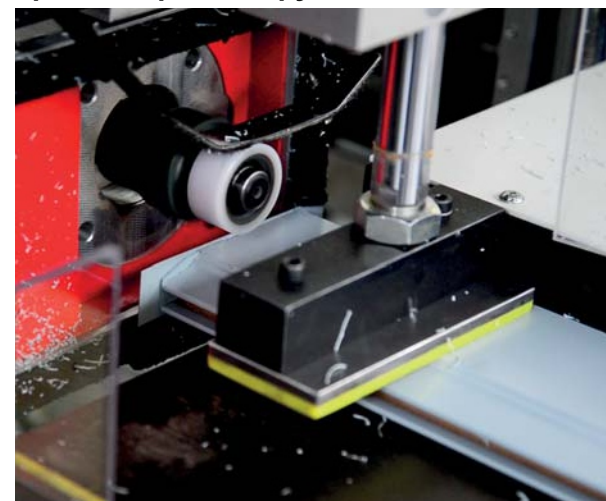

Группа чистовой фрезеровки (опция)

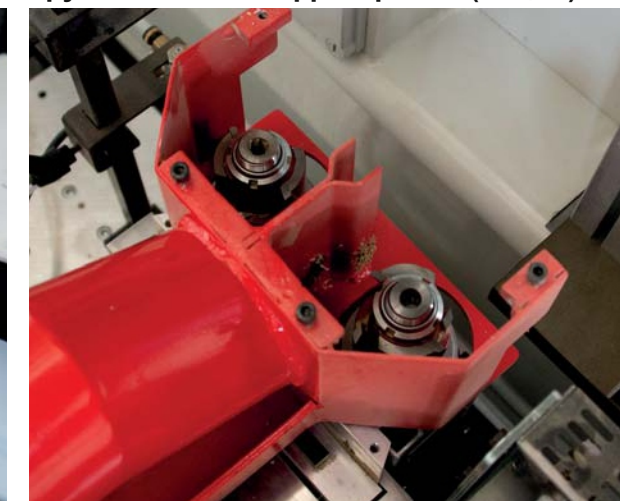

Группа кромкооблицовки



Система анти-адгезионной смазки



Максимальная гибкость:
без ограничения формы,
размера и минимум времени
на настройку

FSFS-2 Две рабочих зоны

Станок для производства поперечин рамочных конструкций

Технические характеристики

Размеры заготовки:		Рабочие группы:	
Минимальная длина	40 мм	Фрезерная группа для снятия фаски	
Ширина	30 ÷ 200 мм	Группа окраски торцев термопереводом	
Высота	10 ÷ 50 мм	Группа сверления под шканты	
Производительность	4/5 шт/мин	Группа впрыска клея и вставки шкантов	

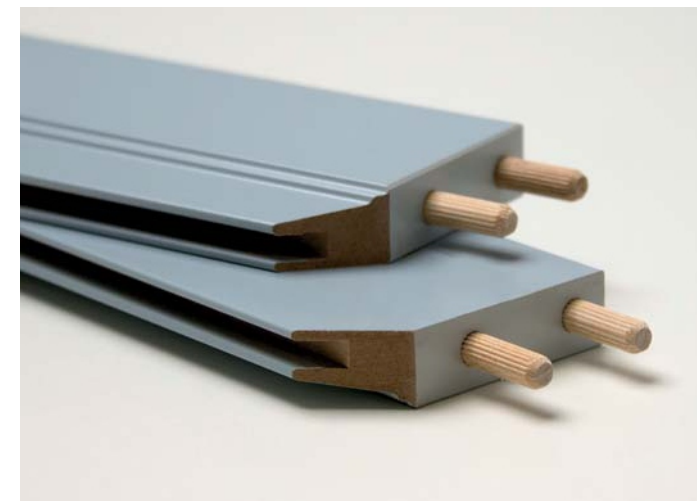

Группа окраски торцев термопереводом

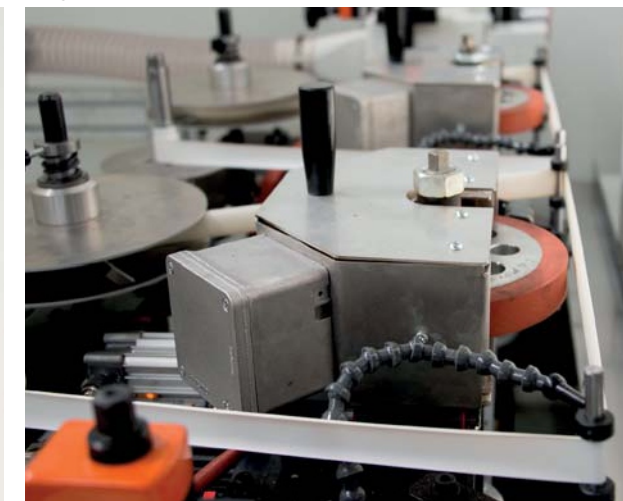

Фрезерная группа для снятия фаски

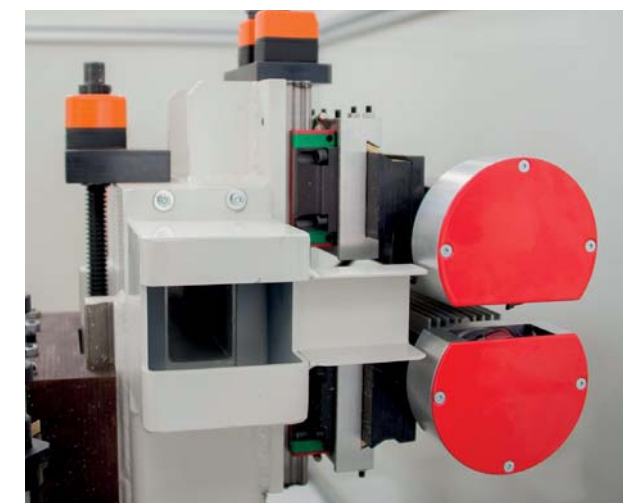

Группы сверления и вставки шкантов



Максимум возможностей
в одном оборудовании

SPA90

Автоматическая проходная вайма

Технические характеристики

Габаритные размеры:		Электрические данные:		Эксплуатационные данные:	
Длина	5900 мм	Напряжение	400 В	Длина фасада	Мин. 200 мм Макс. 2400 мм
Ширина	1950 мм	Общая мощность	5 кВт	Ширина фасада	Мин. 300 мм Макс. 750 мм
Высота	1500 мм	Частота	50 Гц	Толщина фасада	Мин. 10 мм Макс. 60 мм
Вес	2500 кг				

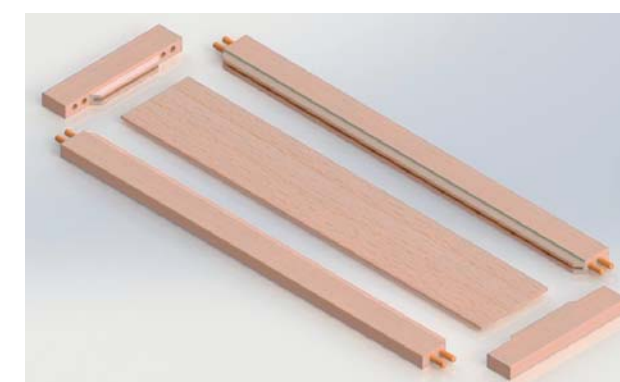
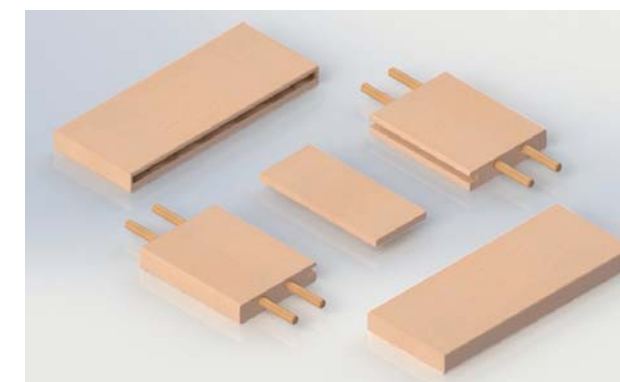

Проходная полностью автоматическая вайма для сборки фасадов под 90° или типа «французский рез» с автоматическим считыванием размера фасада.

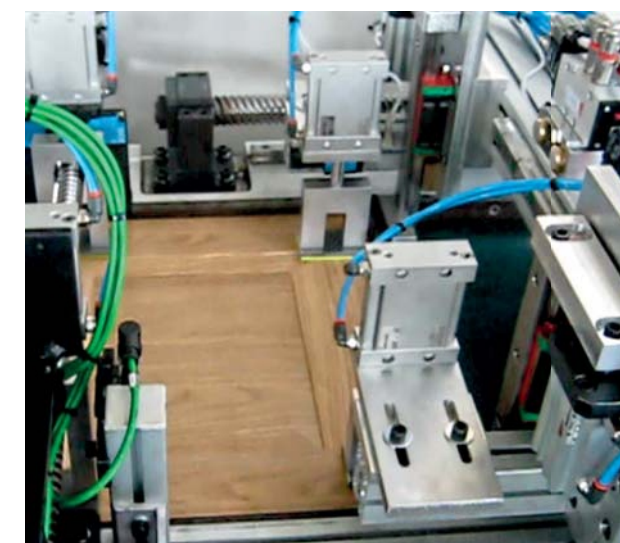

Технические характеристики

Габаритные размеры:		Электрические данные:		Эксплуатационные данные:	
Длина	4600 мм	Напряжение	380 В	Толщина детали	15 ÷ 50 мм
Ширина	2500 мм	Общая мощность	17 кВт	Макс. ширина детали	150 мм
Высота	2100 мм	Общий ток	25 А	Пильные диски	1 шт - 350 мм 1 шт - 250 мм
Вес	2500 кг	Частота	50 Гц		

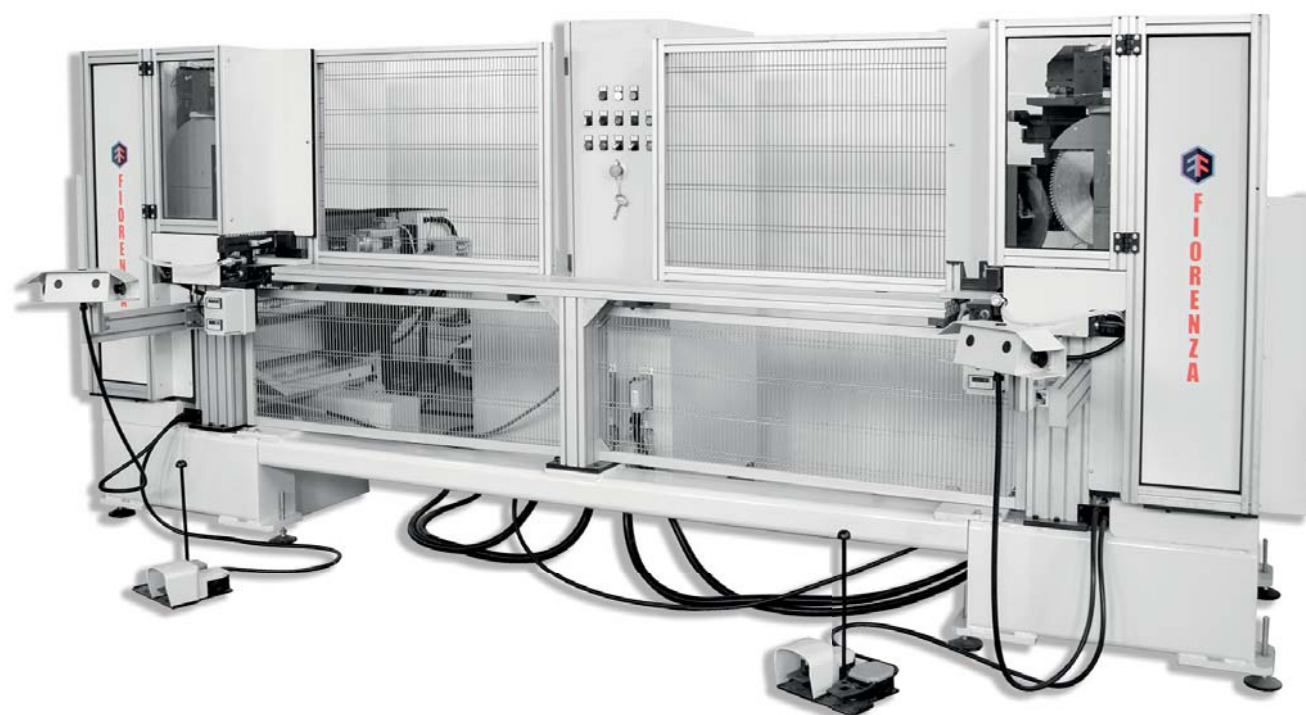

Пильный центр для производства стоевых и поперечин в стиле «французский рез»

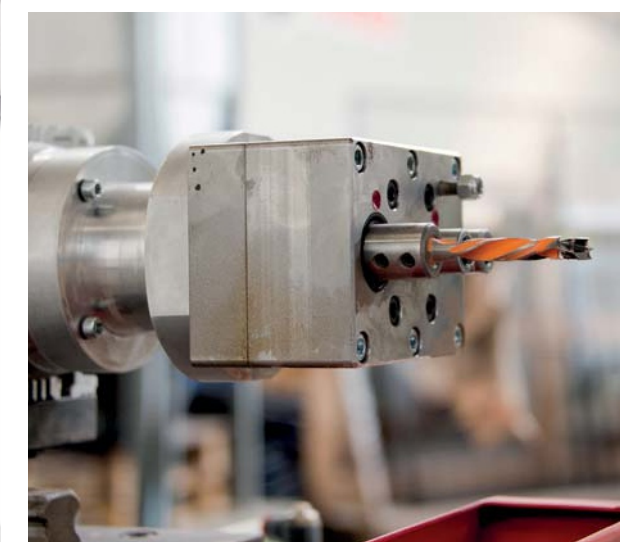
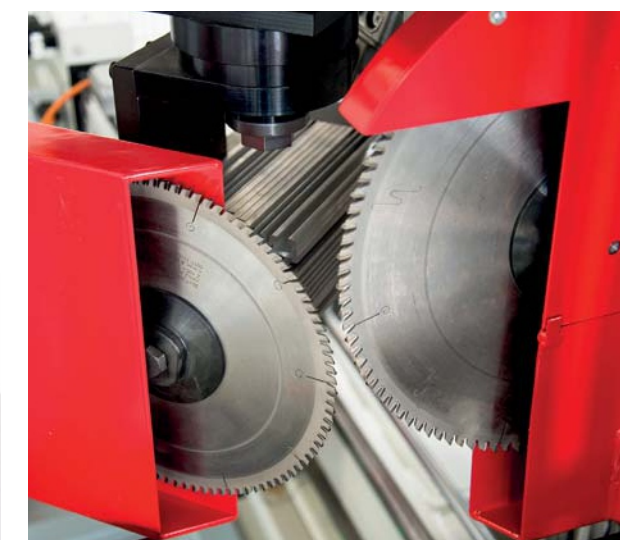

Технические характеристики

Габаритные размеры:		Электрические данные:		Эксплуатационные данные:	
Длина	2500 мм	Напряжение	380 В	Толщина детали	15 ÷ 50 мм
Ширина	2100 мм	Общая мощность	10 кВт	Макс. ширина детали	150 мм
Высота	1800 мм	Общий ток	21 А	Макс. фрезеровка	22 ÷ 80мм
Вес	1100 кг	Частота	50 Гц	Макс. глубина	40 мм



Станок для фрезерования и сверления поперечных импостов для 90° соединений и соединений типа «французский рез»

Обрабатываемая группа:

- 1 регулируемая фреза от 22 до 80 мм
- 2 сверлильная группа

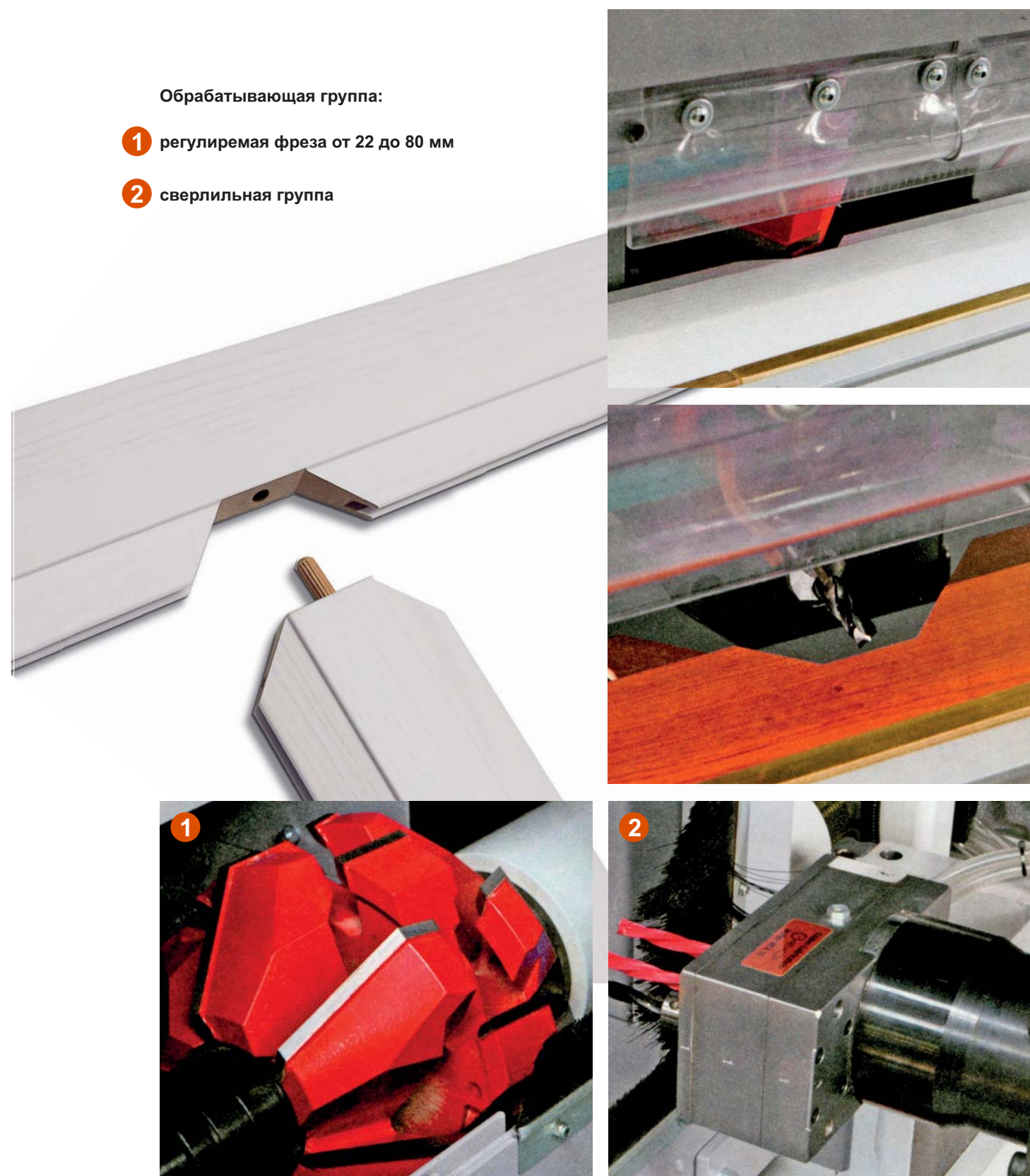

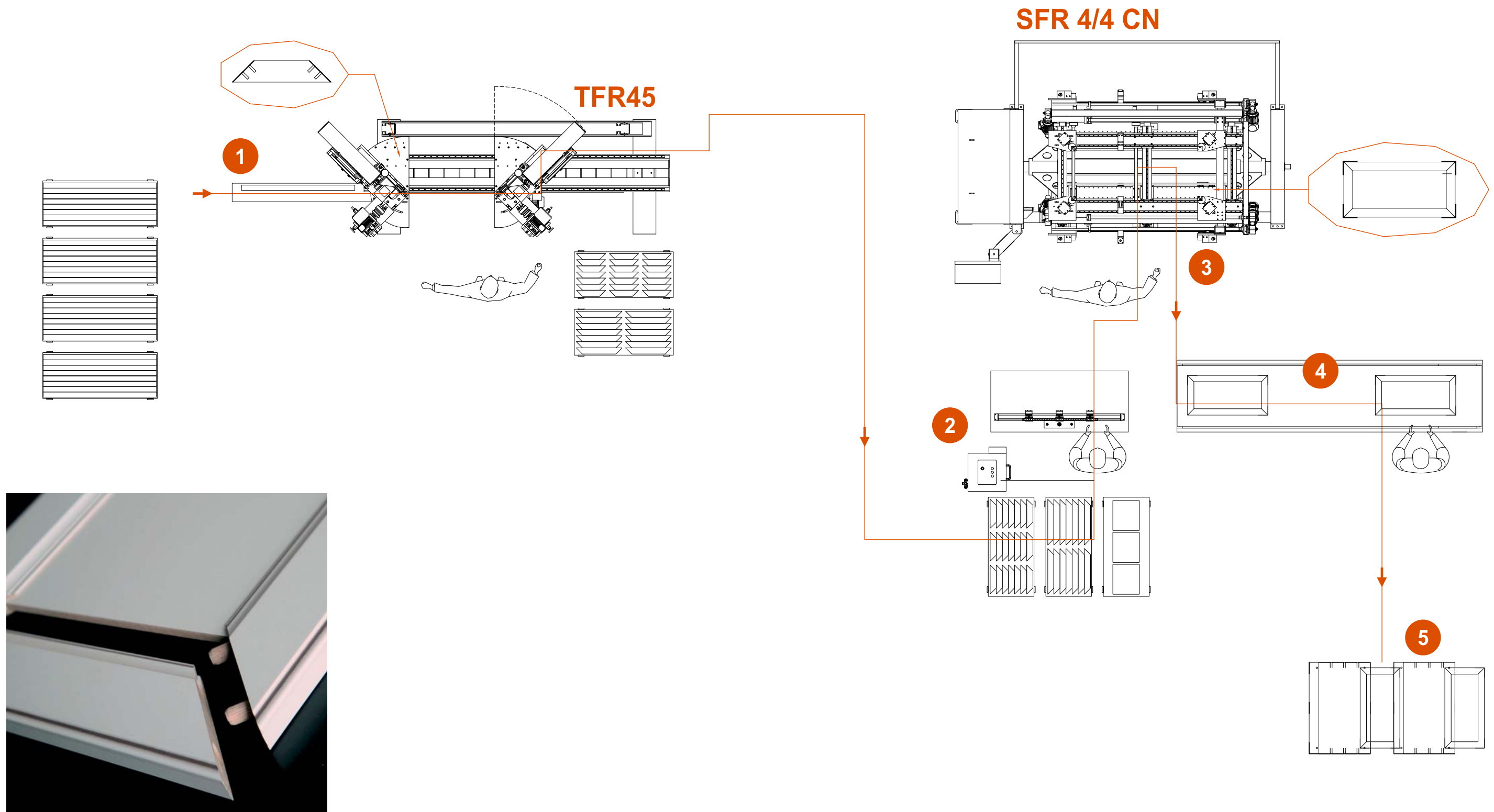

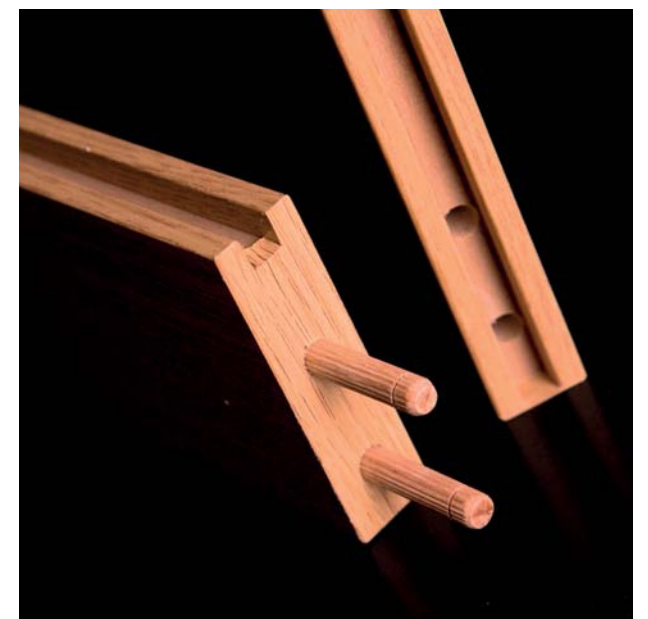
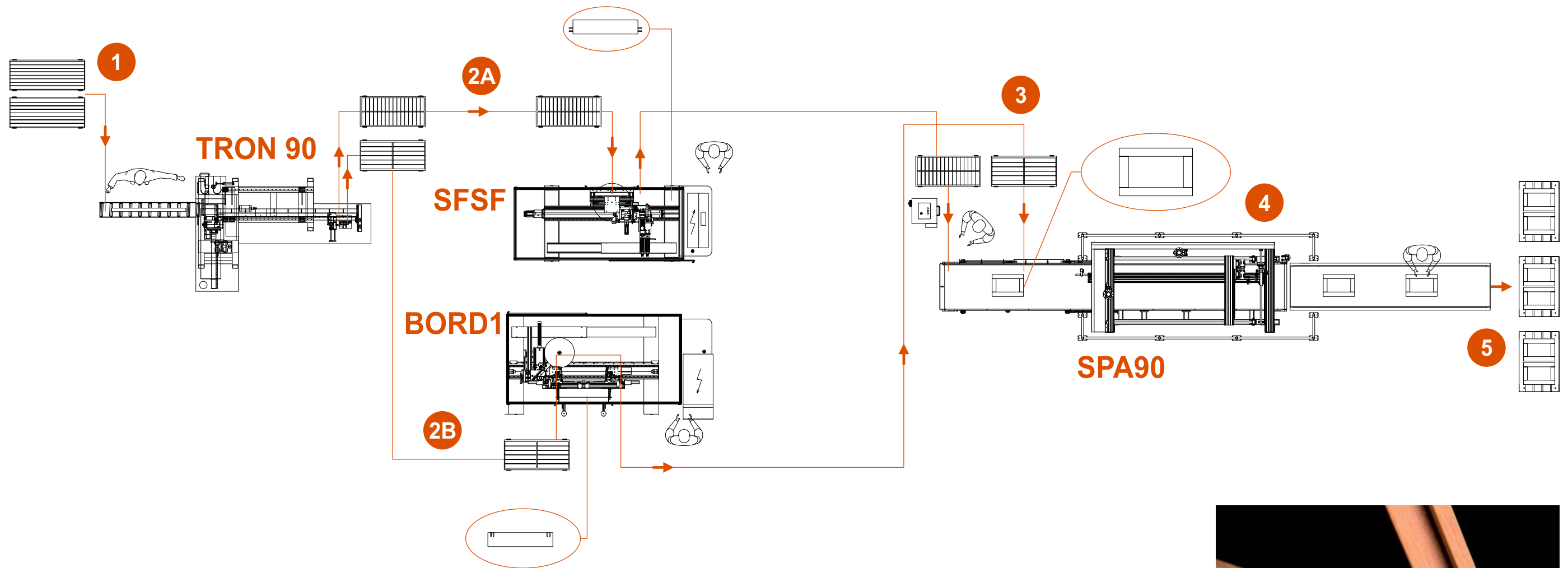

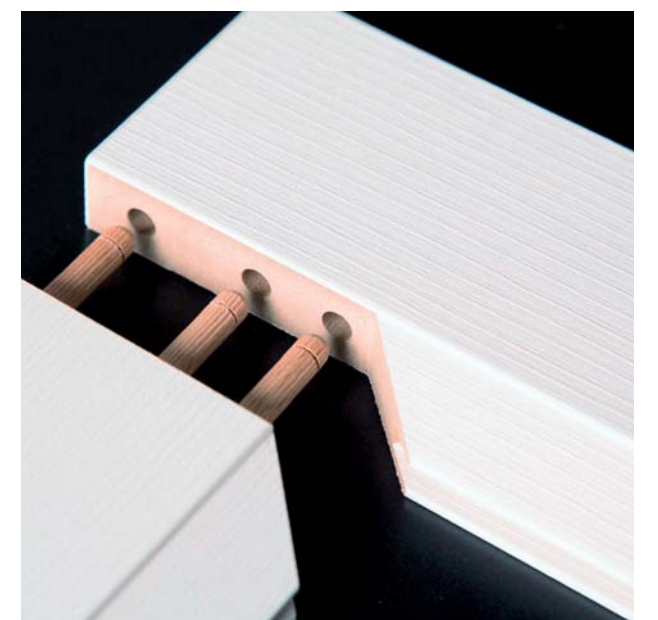
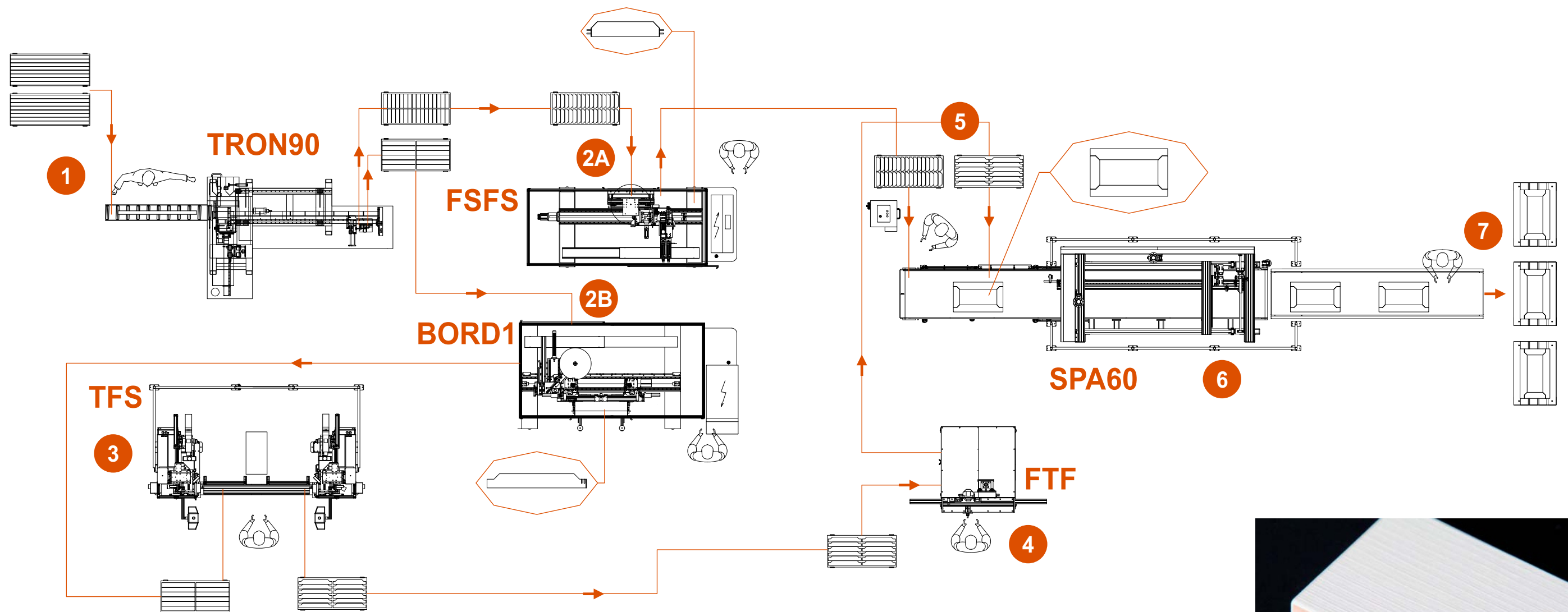

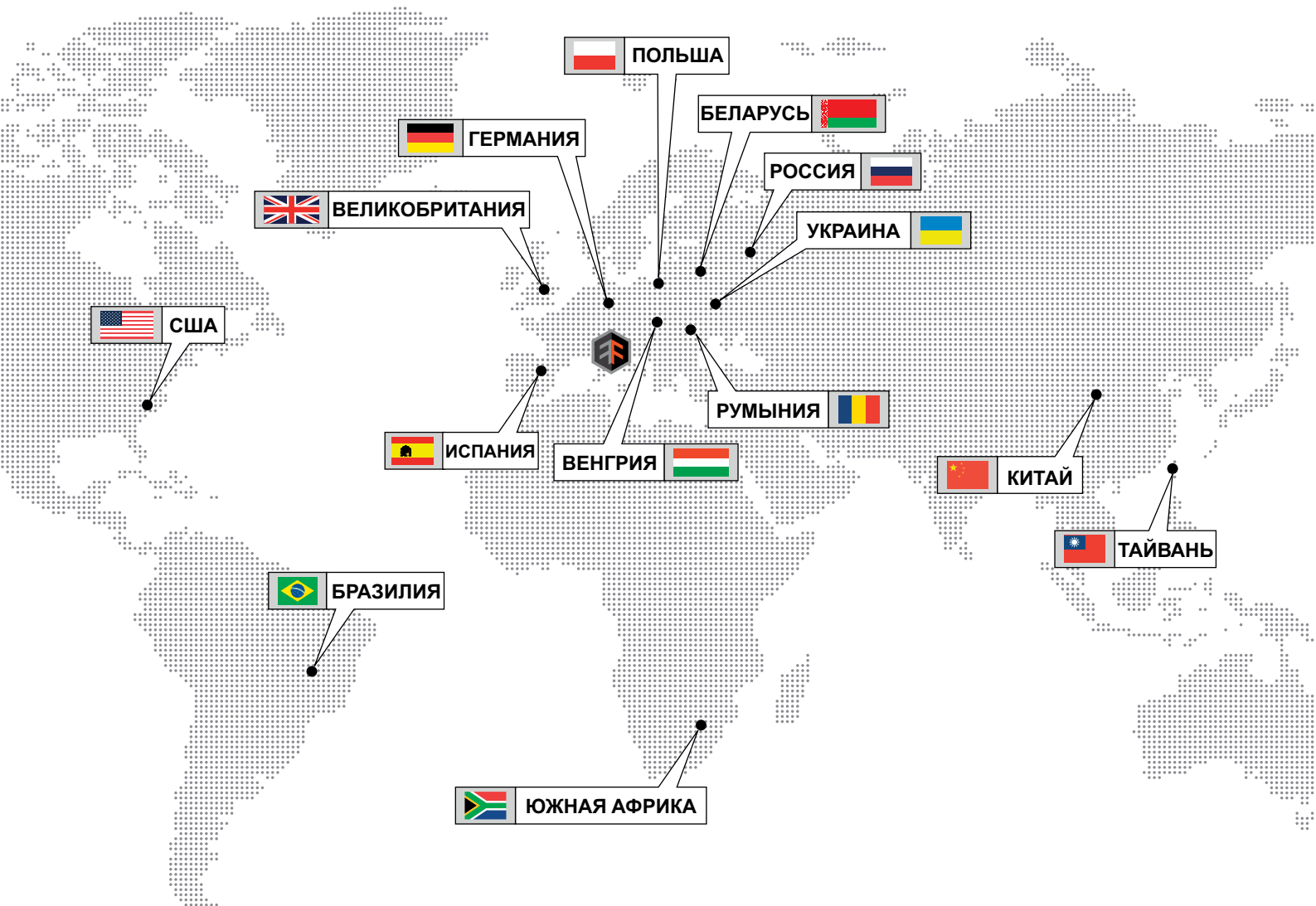

FIorenZA
SPECIAL MACHINES & AUTOMATION

www.fiorenzasrl.it

Группа компаний «Текноком»
Тел. 8 (800) 700-07-43
e-mail: info@teknocom.ru
www.teknocom.ru

